

NeXspan

KURZANLEITUNG

M725 *The Entry*
Digitales Systemtelefon



ASTR~~A~~

Ihr neues Systemtelefon M725 bietet Ihnen Zugriff auf sämtliche Leistungsmerkmale und Dienste der NeXspan-Produktfamilie von Aastra.

Mit Ihrem Systemtelefon M725 verfügen Sie über ein leistungsstarkes und doch einfach und schnell zu bedienendes Kommunikations-Werkzeug:

- Anruferliste mit 5 Einträgen,
- Optische Anruf- und Sprachspeicher-Signalisierung,
- Namenwahl* in Verbindung mit dem elektronischen Telefonbuch (ETB),
- 4 frei programmierbare Tasten (zur Speicherung einer Rufnummer oder Funktion),
- Display,
- Taste für Stummschalten.

Hinweis: In diesem Dokument wurden die Standard-Kennziffern für bestimmte Funktionen verwendet. Sollten diese abweichen (z. B. "0" für Amtszugang oder), dann wenden Sie sich bitte an Ihren Systemadministrator.

Eine ausführliche Bedienungsanleitung zu Ihrem Systemtelefon finden Sie kostenlos im Aastra-Downloadbereich unter:

www.aastra.de

Bitte kopieren Sie diese Vorlage. Beschriften Sie dann die Kopien mit Ihren persönlichen Einstellungen. Schneiden Sie den Streifen aus und fügen Sie ihn in Ihr M725 ein.

Zurück	Abfrage/Weiter
Ändern	Löschen

So können Sie diese Kopiervorlage immer wieder für Aktualisierungen nutzen.

Anschlüsse

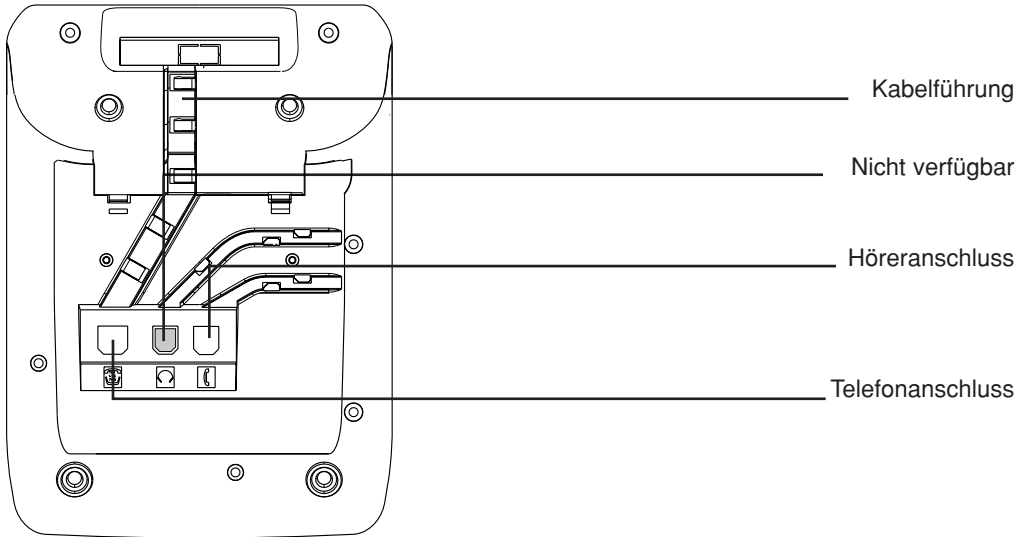

Zubehör für das M725

Das M725 bietet folgende Option: Eine Vorrichtung zur Wandbefestigung.
Fragen Sie in diesem Falle Ihren Systemadministrator.

Tipps und Sicherheit

Achtung – Stellen Sie keine elektrischen Geräte in der Nähe von Wasseranschlüssen auf.
Die optimale Umgebungstemperatur liegt zwischen 5 ° und 45 °C.

Sie können das Gerät nicht an einem herkömmlichen Telefonanschluss betreiben.

Telefonanschluss – Die Stromspannung des Netzwerks ist mit TNV1 klassifiziert, gemäß dem Standard EN 60-950.

CE-Kennzeichnung – Dies zertifiziert die Gerätekonformität mit den technischen Regulativen zum Zeitpunkt seines Erscheinens. Es entspricht zusätzlich den Sicherheitsvorgaben 73/23/EEC und elektromagnetischer Einflüsse gemäß 89/336/EEC.

Pflege – Benutzen Sie ein weiches Tuch mit einer sanften Laugenlösung, und trocknen Sie anschließend das Gerät mit einem sauberen Tuch. Verwenden Sie keinesfalls aggressive Lösungsmittel, um die Oberfläche des Gerätes nicht zu beschädigen.

Die Aastra Deutschland GmbH erklärt, dass das digitale Systemtelefon M725 mit den grundlegenden Anforderungen und anderen relevanten Bestimmungen der Richtlinie 1999/5/EU übereinstimmt.



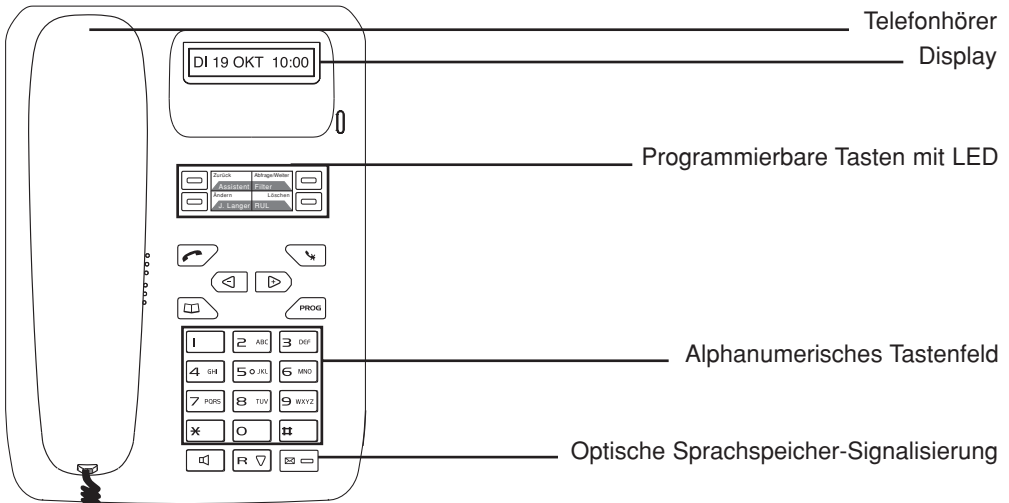

Display:

Im Ruhezustand des Telefons werden Uhrzeit und Datum (oder Systeminformationen) angezeigt. Das Display blinkt bei mind. einem neuen Anruf in Abwesenheit.

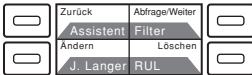

4 frei programmierbare Tasten zum Speichern von:

- Rufnummern Ihrer regelmäßigen Gesprächspartner,
- Häufig benötigten Funktionen.

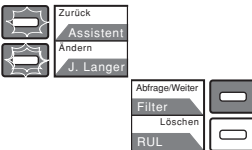

LED zur Statusanzeige der Leitung oder Funktion:

- LED blinkt langsam: eingehender Anruf,
- LED blinkt schnell: Anrufer wartet,
- LED leuchtet: besetzte Leitung oder Funktion eingeschaltet,
- LED erloschen: freie Leitung oder Funktion ausgeschaltet.

Namenwahl*

- Abfragen von Namen,
- Anzeigen des nächsten oder vorherigen Namen,
- Ändern oder Löschen von Zeichen.

Die LED leuchtet zur Anzeige der verfügbaren Funktionen.

Alphanumerisches Tastenfeld:

- Eingabe der Rufnummer,
- Namensuche im elektronischen Telefonbuch*.

**Grüne Taste:**

- zur Wahlwiederholung der letztgewählten Rufnummer,
- zum Anrufen der angezeigten Nummer.

**Rote Taste:**

- Unterdrückung des Ruftons bei eingehenden Anrufen,
- Stummschalten des Telefons,
- Löschen oder Abschließen einer Programmierung,
- Beenden eines Gesprächs.

**Telefonbuch:**

- Zugang zum elektronischen Telefonbuch (Namenwahl*),
- Zugang zu den persönlichen Kurzwahlnummern,
- Zugang zur Anruferliste.

**Programmierungstaste:**

- Programmierung von Tasten und Einstellungen.

**Lautsprechertaste:**

- An-/Ausschalten des Lautsprechers.

**Rückfragetaste:**

- Annehmen/Anrufen eines weiteren Gesprächspartners (während eines Gesprächs),
- Blättern in der Anruferliste und Abfragen von Systeminformationen.

**Direktabfrage des Sprachspeichers:**

















- Abfrage des Sprachspeichers (LED leuchtet bei vorliegender Nachricht).

**Navigationstasten:**

- Einstellen der Lautstärke (Rufton, Hörer, Tastenklick),
- Abfragen von Namen und Rufnummern (Namenwahl*).





Anrufen

- Anruf einer internen Nebenstelle der Zentrale
externen Rufnummer mit einer programmierbaren Taste
- Wahlwiederholung
Wenn der Gesprächspartner sich meldet
- Anrufen eines internen Gesprächspartners durch Namenwahl *
- Anzeigen des nächsten oder vorherigen Eintrages
 - Anzeige von Name und Rufnummer
 - Ändern eines Eintrages
 - Anrufen des angezeigten Namens/der angezeigten Rufnummer
- Aktivieren des automatischen Rückrufes
- Deaktivieren des automatischen Rückrufes

- Rufnummer **9** oder
- Amtszugang (0) + Rufnummer

- 
- Abheben des Hörers
 + mind. 2 Buchstaben des Namens eingeben (+  ) +  
-   oder  
-  + 
-  
- 
- R + 5** oder
- Sobald die angerufene Nebenstelle auflegt, klingelt Ihr Telefon.
- ⏏ 5 0**



Annehmen eines Anrufes

- Einen Anruf annehmen
- Heranholen eines Anrufes*
- einer überwachten Nebenstelle innerhalb einer Gruppe
 - einer anderen Nebenstelle beim allgemeinen Wecker
- Während eines Gesprächs:
- Aktivieren/Deaktivieren Lautsprecher
Stummschalten
- Verbinden eines Gespräches

- Abheben des Hörers
- 
- ✕ **0 1** oder
- ✕ **0 2** + Rufnummer oder
- ✕ **0 0** oder
- 
-  (*Ein Sonderton weist auf die Aktion hin.*)
- R +** Rufnummer + (oder  ) oder Kurzwahlnummer) + Auflegen des Hörers

Behandlung von gleichzeitigen Anrufen

- Während eines Gesprächs:
- Rückfrage
- Anklöpfen annehmen (Sie hören einen Hinweistön)
- Makeln
- Trennen des Zweitanrufers
- Dreier-Konferenz
- Verlassen der Dreier-Konferenz

- R +** Rufnummer (oder  )
- R + ✕ 1 0** oder
- R + 2** oder
- R + 1** oder
- R + 3** oder
- Auflegen des Hörers

Beenden eines Gesprächs

Auflegen des Hörers

Abfragen der Anruferliste*

Abfragen der neuen Einträge in der Anruferliste	 (bei blinkendem Display)
Abfragen der Anruferliste	 +  (Tasten mehrmals drücken)
Anrufen eines Gesprächspartners	
Löschen der gespeicherten Nummern	 (Drücken und gedrückt halten)

Programmieren der frei belegbaren Tasten

Zugang zur Programmierungsfunktion	PROG + 
Programmieren einer Rufnummer	1 + Rufnummer
Befehlssequenz (z. B. Abfrage des Sprachspeichers)	3 + Sequenz (z. B. Sprachspeicher-Nr. + # + PIN + #)
Besetzanzeige von Nebenstellen Dienst	4 + Rufnummer der Nebenstelle
Löschen einer Programmierung	0
Bestätigen einer Programmierung	PROG

Programmieren einer Kurzwahlnummer

Programmieren einer Kurzwahlnummer	✕ 5 1	oder <input type="text"/>
Aufruf der Kurzwahlnummer	0 bis 9	
Eingabe der Rufnummer	Rufnummer	
Löschen einer Kurzwahlnummer	✕ 5 1 + 0 bis 9	
Wählen einer Kurzwahlnummer	 (mehrmals drücken) + 0 bis 9	

Rufumleitung

Rufumleitung an eine andere Nebenstelle	sofort	✕ 2 1 + Rufnummer	
	verzögert	✕ 2 2 + Rufnummer	oder <input type="text"/>
	bei besetzt	✕ 2 3 + Rufnummer	oder <input type="text"/>
Rufumleitung an einen Sprachspeicher*	sofort	✕ 2 5	oder <input type="text"/>
	verzögert	✕ 2 6	oder <input type="text"/>
	bei besetzt	✕ 2 7	oder <input type="text"/>
			oder <input type="text"/>
			oder <input type="text"/>
Löschen aller Rufumleitungen		✕ 2 0	

Hinweis: Zur Umleitung an eine externe Nebenstellen (z. B. Mobiltelefon) wenden Sie sich bitte an Ihren Systemadministrator

Abfrage des Sprachspeichers

Das Display zeigt das Vorliegen von Nachrichten an. (Die optische Sprachspeicher-Signalisierung leuchtet)	✕ 5 3 (*)	oder <input type="text"/>
	oder wählen Sie <input type="text"/>	
	oder 	
Abfrage des Sprachspeichers (*)	(Nr. des Sprachspeichers + # +) PIN + #	
	Dann folgen Sie bitte den Anweisungen	

Terminfunktion (Weckruf)

Programmieren eines Termins Geben Sie Stunde und Minute im 24-Stunden-Format ein (hhmm).	✕ 5 5 hhmm	oder <input type="text"/>
Löschen eines Termins	✚ 5 5 + hhmm	

Einstellungen

Das Telefon befindet sich im Ruhezustand:

Einstellen der Lautstärke Tastenклик	◀ oder ▶ (5 Stufen inkl. Stille)
Einstellen des Displaykontrastes	PROG + ◀ oder ▶ (8 Stufen) + PROG
Programmieren der Rufmelodie	PROG + 1 bis 8 (8 Stufen)
Einstellen der Ruflautstärke	◀ oder ▶ (5 Stufen inkl. Stille) + PROG

Das Telefon wird angerufen:

Einstellen der Ruflautstärke	◀ oder ▶ (5 Stufen inkl. Stille)
------------------------------	----------------------------------

Während eines Gespräches

Einstellen des Lautsprechers	◀ oder ▶ (8 Stufen)
Einstellen des Kopfhörers	◀ oder ▶ (4 Stufen)

Einstellen der PIN Geben Sie zunächst die Standard-PIN „0000“ ein. Geben Sie danach 2 Mal die neue PIN ein.	✕ 0 6 + alte PIN + neue PIN + neue PIN	oder <input type="text"/>
---	--	---------------------------

Telefonschloss

Abschließen des Telefons (Ihr Passwort muss bereits eingestellt sein)	✕ 0 5	oder <input type="text"/>
Aufschließen des Telefons	✚ 0 5	oder <input type="text"/>

Bestellnummer 56100 Stand: 04/2005 Version 1.0

© Copyright 2005 Aastra.

Liefermöglichkeiten, technische Änderungen und Irrtümer vorbehalten.

Aastra Deutschland GmbH
Edisonstraße 11-13
D-60388 Frankfurt am Main
info-germany@aastra.com
www.aastra.de

